

中華民國109年全國大專校院運動會羽球會內賽賽程統計表

時間：109年10月30日至11月4日

地點：國立高雄師範大學 體育館

一、團體組賽程統計表：

組別	項目	參加隊數	比賽場數	合計	總計
公開(甲)組	男生團體組	13 隊	27 場	37 場	109 場
	女生團體組	5 隊	10 場		
	合計	18 隊	37 場		
一般(乙)組	男生團體組	16 隊	36 場	72 場	
	女生團體組	16 隊	36 場		
	合計	32 隊	72 場		

二、個人組賽程統計表：

組別	項目	參加隊數	比賽場數	合計	總計
公開(甲)組	男生單打	75 人	79 場	278 場	410 場
	女生單打	51 人	55 場		
	男生雙打	52 組	56 場		
	女生雙打	34 組	38 場		
	混合雙打	46 組	50 場		
	合計	258 人(組)	278 場		
一般(乙)組	男生單打	32 人	36 場	132 場	
	女生單打	32 人	36 場		
	男生雙打	16 組	20 場		
	女生雙打	16 組	20 場		
	混合雙打	16 組	20 場		
	合計	112 人(組)	132 場		

三、使用時間、場地統計表：

日期	109年10月30日	109年10月31日	109年11月1日	109年11月2日	109年11月3日	109年11月4日	總計
使用時間	8:00	8:00	8:00	8:00	8:00	8:00	
	↓	↓	↓	↓	↓	↓	
使用場地	10	10	10	8	8	8	
	面	面	面	面	面	面	
團體組	23	23	23	22	14	4	109
場數	場	場	場	場	場	場	場
個人組	98	112	80	40	40	40	410
場數	場	場	場	場	場	場	場

中華民國109年全國大專校院運動會羽球會內賽賽程表

日期	109年10月30日									
場數	團體賽：23 場					個人賽：98 場				
場地	(1)	(2)	(3)	(4)	(5)	(6)	(7)	(8)	(9)	(10)
8:00	混甲雙#4	混甲雙#6	混甲雙#8	混甲雙#10	混甲雙#12	混甲雙#14	混甲雙#16	混甲雙#17	混甲雙#19	混甲雙#21
8:30	男乙團A#1	男乙團A#2	男乙團B#1	男乙團B#2	男乙團C#1	男乙團C#2	男乙團D#1	男乙團D#2	混甲雙#23	混甲雙#25
9:00									混甲雙#27	混甲雙#29
9:30									男甲單#8	男甲單#16
10:00									男甲單#24	男甲單#28
10:30	女乙團A#1	女乙團A#2	女乙團B#1	女乙團B#2	女乙團C#1	女乙團C#2	女乙團D#1	女乙團D#2	男甲單#32	男甲單#33
11:00									男甲單#37	男甲單#41
11:30									男甲單#49	男甲單#53
12:00									男甲單#57	女甲單#2
12:30	男甲團A#2	男甲團B#2	男甲團C#2	男甲團D#1	男甲團D#2	女甲團A#1	女甲團A#2	女甲單#4	女甲單#6	女甲單#8
13:00								女甲單#10	女甲單#12	女甲單#14
13:30								女甲單#15	女甲單#16	女甲單#17
14:00								女甲單#18	女甲單#19	女甲單#21
14:30	女甲單#23	女甲單#25	女甲單#26	女甲單#27	女甲單#29	女甲單#31	男甲雙#2	男甲雙#4	男甲雙#6	男甲雙#7
15:00	男甲雙#8	男甲雙#10	男甲雙#12	男甲雙#14	男甲雙#15	男甲雙#16	男甲雙#17	男甲雙#18	男甲雙#19	男甲雙#21
15:30	男甲雙#23	男甲雙#25	男甲雙#26	男甲雙#27	男甲雙#29	男甲雙#31	女甲雙#16	女甲雙#17	男甲單#65	男甲單#66
16:00	男甲單#67	男甲單#68	男甲單#69	男甲單#70	男甲單#71	男甲單#72	男甲單#73	男甲單#74	男甲單#75	男甲單#76
16:30	男甲單#77	男甲單#78	男甲單#79	男甲單#80	男甲單#81	男甲單#82	男甲單#83	男甲單#84	男甲單#85	男甲單#86
17:00	男甲單#87	男甲單#88	男甲單#89	男甲單#90	男甲單#91	男甲單#92	男甲單#93	男甲單#94	男甲單#95	男甲單#96

中華民國109年全國大專校院運動會羽球會內賽賽程表

日期	109年10月31日									
場數	團體賽：23 場					個人賽：112 場				
場地	(1)	(2)	(3)	(4)	(5)	(6)	(7)	(8)	(9)	(10)
8:00	混甲雙#33	混甲雙#34	混甲雙#35	混甲雙#36	混甲雙#37	混甲雙#38	混甲雙#39	混甲雙#40	混甲雙#41	混甲雙#42
8:30	混甲雙#43	混甲雙#44	混甲雙#45	混甲雙#46	混甲雙#47	混甲雙#48	男乙單#1	男乙單#2	男乙單#3	男乙單#4
9:00	男乙團A#3	男乙團A#4	男乙團B#3	男乙團B#4	男乙團C#3	男乙團C#4	男乙團D#3	男乙團D#4	男乙單#5	男乙單#6
9:30									男乙單#7	男乙單#8
10:00									男乙單#9	男乙單#10
10:30									男乙單#11	男乙單#12
11:00	女乙團A#3	女乙團A#4	女乙團B#3	女乙團B#4	女乙團C#3	女乙團C#4	女乙團D#3	女乙團D#4	男乙單#13	男乙單#14
11:30									男乙單#15	男乙單#16
12:00									女乙單#1	女乙單#2
12:30									女乙單#3	女乙單#4
13:00	男甲團A#3	男甲團B#3	男甲團C#3	男甲團D#3	男甲團D#4	女甲團A#3	女甲團A#4	女乙單#5	女乙單#6	女乙單#7
13:30								女乙單#8	女乙單#9	女乙單#10
14:00								女乙單#11	女乙單#12	女乙單#13
14:30								女乙單#14	女乙單#15	女乙單#16
15:00	女甲單#33	女甲單#34	女甲單#35	女甲單#36	女甲單#37	女甲單#38	女甲單#39	女甲單#40	女甲單#41	女甲單#42
15:30	女甲單#43	女甲單#44	女甲單#45	女甲單#46	女甲單#47	女甲單#48	男甲單#97	男甲單#98	男甲單#99	男甲單#100
16:00	男甲單#101	男甲單#102	男甲單#103	男甲單#104	男甲單#105	男甲單#106	男甲單#107	男甲單#108	男甲單#109	男甲單#110
16:30	男甲單#111	男甲單#112	女甲雙#33	女甲雙#34	女甲雙#35	女甲雙#36	女甲雙#37	女甲雙#38	女甲雙#39	女甲雙#40
17:00	女甲雙#41	女甲雙#42	女甲雙#43	女甲雙#44	女甲雙#45	女甲雙#46	女甲雙#47	女甲雙#48	男甲雙#33	男甲雙#34
17:30	男甲雙#35	男甲雙#36	男甲雙#37	男甲雙#38	男甲雙#39	男甲雙#40	男甲雙#41	男甲雙#42	男甲雙#43	男甲雙#44
18:00	男甲雙#45	男甲雙#46	男甲雙#47	男甲雙#48						

中華民國109年全國大專校院運動會羽球會內賽賽程表

日期	109年11月2日									
場數	團體賽：22 場					個人賽：40 場				
場地	(1)	(2)	(3)	(4)	(5)	(6)	(7)	(8)	(9)	(10)
8:00	混乙雙#9	混乙雙#10	混乙雙#11	混乙雙#12	混甲雙#57	混甲雙#58	混甲雙#59	混甲雙#60		
8:30	男乙團#1	男乙團#2	男乙團#3	男乙團#4	女乙團#1	女乙團#2	女乙團#3	女乙團#4		
9:00										
9:30										
10:00										
10:30	男甲團#1	男甲團#2	男甲團#3	男甲團#4	女甲團A#7	女甲團A#8	女乙單#25	女乙單#26		
11:00							女乙單#27	女乙單#28		
11:30							男乙單#25	男乙單#26		
12:00							男乙單#27	男乙單#28		
12:30	女甲單#57	女甲單#58	女甲單#59	女甲單#60	男甲單#121	男甲單#122	男甲單#123	男甲單#124		
13:00	男乙團#5	男乙團#6	男乙團#7	男乙團#8	女乙團#5	女乙團#6	女乙團#7	女乙團#8		
13:30										
14:00										
14:30										
15:00	女乙雙#9	女乙雙#10	女乙雙#11	女乙雙#12	男乙雙#9	男乙雙#10	男乙雙#11	男乙雙#12		
15:30	女甲雙#57	女甲雙#58	女甲雙#59	女甲雙#60	男甲雙#57	男甲雙#58	男甲雙#59	男甲雙#60		

中華民國109年全國大專校院運動會羽球會內賽賽程表

日期	109年11月3日									
場數	團體賽：14 場					個人賽：40場				
場地	(1)	(2)	(3)	(4)	(5)	(6)	(7)	(8)	(9)	(10)
8:00	混乙雙#13	混乙雙#14	混乙雙#15	混乙雙#16	混甲雙#61	混甲雙#62	混甲雙#63	混甲雙#64		
8:30	男乙團#9	男乙團#10	男乙團#11	男乙團#12	女乙團#9	女乙團#10	女乙團#11	女乙團#12		
9:00										
9:30										
10:00										
10:30	男甲團#5	男甲團#6	男甲團#7	男甲團#8			女甲團A#9	女甲團A#10		
11:00										
11:30										
12:00										
12:30	女乙單#29	女乙單#30	女乙單#31	女乙單#32	男乙單#29	男乙單#30	男乙單#31	男乙單#32		
13:00	女甲單#61	女甲單#62	女甲單#63	女甲單#64	男甲單#125	男甲單#126	男甲單#127	男甲單#128		
13:30	女乙雙#13	女乙雙#14	女乙雙#15	女乙雙#16	男乙雙#13	男乙雙#14	男乙雙#15	男乙雙#16		
14:00	女甲雙#61	女甲雙#62	女甲雙#63	女甲雙#64	男甲雙#61	男甲雙#62	男甲雙#63	男甲雙#64		

中華民國109年全國大專校院運動會羽球會內賽賽程表

日期	109年11月4日									
場數	團體賽：4 場				個人賽：40 場					
場地	(1)	(2)	(3)	(4)	(5)	(6)	(7)	(8)	(9)	(10)
8:00	混乙雙#17	混乙雙#18	混乙雙#19	混乙雙#20	混甲雙#65	混甲雙#66	混甲雙#67	混甲雙#68		
8:30	男甲團#9	男甲團#10	男甲團#11	男甲團#12	女乙單#33	女乙單#34	女乙單#35	女乙單#36		
9:00					男乙單#33	男乙單#34	男乙單#35	男乙單#36		
9:30					女甲單#65	女甲單#66	女甲單#67	女甲單#68		
10:00					男甲單#129	男甲單#130	男甲單#131	男甲單#132		
10:30	女乙雙#17	女乙雙#18	女乙雙#19	女乙雙#20	男乙雙#17	男乙雙#18	男乙雙#19	男乙雙#20		
11:00	女甲雙#65	女甲雙#66	女甲雙#67	女甲雙#68	男甲雙#65	男甲雙#66	男甲雙#67	男甲雙#68		

1、 公開男生（甲）組團體賽：13 隊，27 場，取前 8 名。

預賽：採分 4 組循環，各組取二名進入決賽。

公開男團 - A

編號	隊名	1	2	3	4	積分	名次
1	(★1) 國立體大		#6: 11/1 13:00 (1)	#3:10/31 13:00 (1)	#1:		
2	世新大學	#6: 11/1 13:00 (1)		#2: 10/30 12:30 (1)	#4:		
3	臺灣科大	#3:10/31 13:00 (1)	#2: 10/30 12:30 (1)		#5:		
4	Bye	#1:	#4:	#5:			

公開男團 - B

編號	隊名	1	2	3	4	積分	名次
1	(★2) 北市大學		#6: 11/1 13:00 (2)	#3: 10/31 13:00 (2)	#1:		
2	(★7) 臺南大學	#6: 11/1 13:00 (2)		#2: 10/30 12:30 (2)	#4:		
3	文化大學	#3: 10/31 13:00 (2)	#2: 10/30 12:30 (2)		#5:		
4	Bye	#1:	#4:	#5:			

公開男團 - C

編號	隊名	1	2	3	4	積分	名次
1	(★3) 高雄大學		#6: 11/1 13:00 (3)	#3: 10/31 13:00 (3)	#1:		
2	(★6) 嘉義大學	#6: 11/1 13:00 (3)		#2: 10/30 12:30 (3)	#4:		
3	臺灣體大	#3: 10/31 13:00 (3)	#2: 10/30 12:30 (3)		#5:		
4	Bye	#1:	#4:	#5:			

公開男團 - D

編號	隊名	1	2	3	4	積分	名次
1	(★4) 臺灣師大		#6: 11/1 13:00 (5)	#3: 10/31 13:00 (4)	#1: 10/30 12:30 (4)		
2	(★5) 彰化師大	#6: 11/1 13:00 (5)		#2: 10/30 12:30 (5)	#4: 10/31 13:00 (5)		
3	輔仁大學	#3: 10/31 13:00 (4)	#2: 10/30 12:30 (5)		#5: 11/1 13:00 (4)		
4	清華大學	#1: 10/30 12:30 (4)	#4: 10/31 13:00 (5)	#5: 11/1 13:00 (4)			

1、 公開男生（甲）組團體賽：13 隊，27 場，取前 8 名。

決賽：採單淘汰賽，分組第一名依序定位，分組第二名抽籤（預賽同組重抽）。

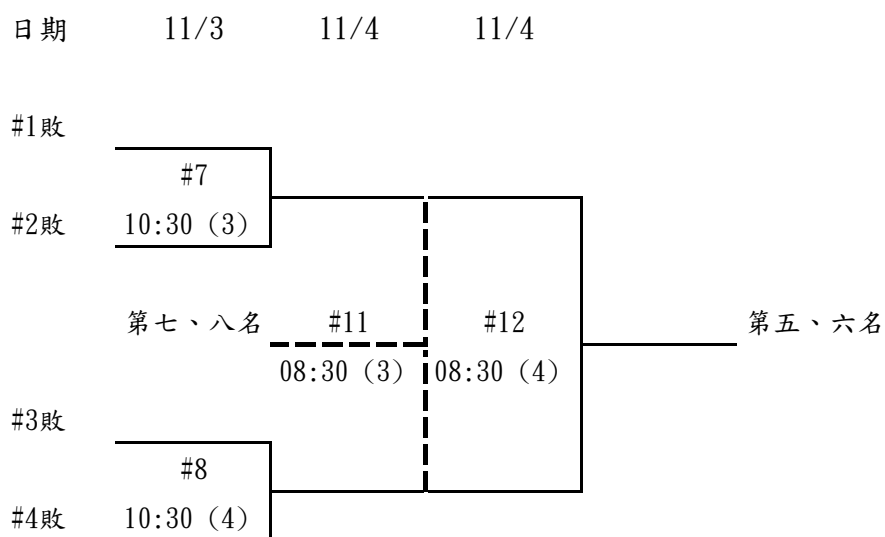
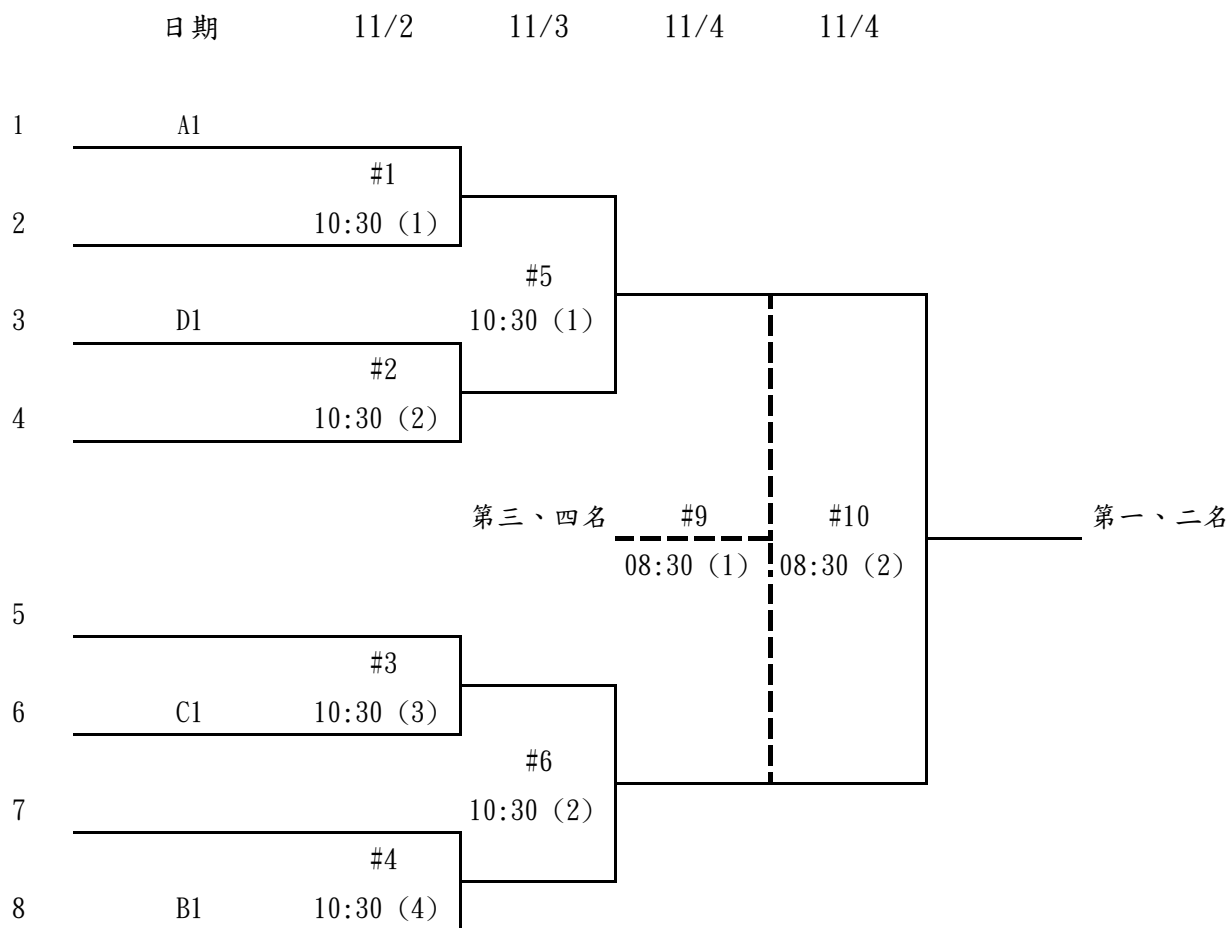

2、 公開女生（甲）組團體賽：5 隊 ，10 場，取前 3 名。

決 賽： 採 5 隊循環賽 。

公開女團 - A

編號	隊名	1	2	3	4	5
1	(★1) 北市大學		#10 11/3 10:30 (8)	#6 11/1 13:00 (7)	#4 10/31 13:00 (7)	#1 10/30 12:30 (6)
2	(★2) 國立體大	#10 11/3 10:30 (8)		#8 11/2 10:30 (6)	#2 10/30 12:30 (7)	#5 11/1 13:00 (6)
3	(★3) 臺灣師大	#6 11/1 13:00 (7)	#8 11/2 10:30 (6)		#9 11/3 10:30 (7)	#3 10/31 13:00 (6)
4	臺灣體大	#4 10/31 13:00 (7)	#2 10/30 12:30 (7)	#9 11/3 10:30 (7)		#7 11/2 10:30 (5)
5	彰化師大	#1 10/30 12:30 (6)	#5 11/1 13:00 (6)	#3 10/31 13:00 (6)	#7 11/2 10:30 (5)	

編號	隊名	1	2	3	4	5	積分	名次
1	(★1) 北市大學							
2	(★2) 國立體大							
3	(★3) 臺灣師大							
4	臺灣體大							
5	彰化師大							

3、公開男生（甲）組個人單打賽：75 人，79 場，取前 8 名。

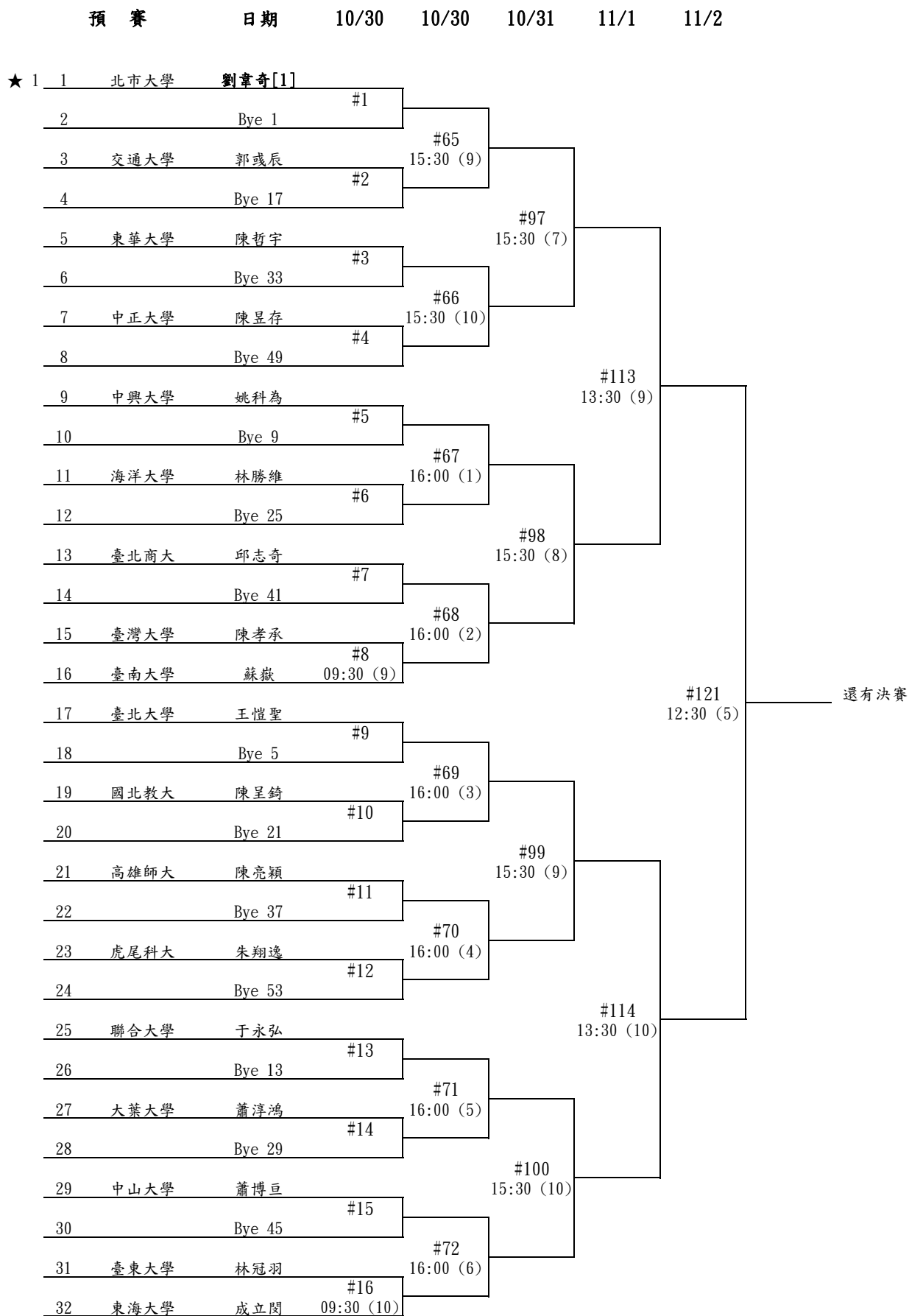

3、公開男生（甲）組個人單打賽：75 人，79 場，取前 8 名。

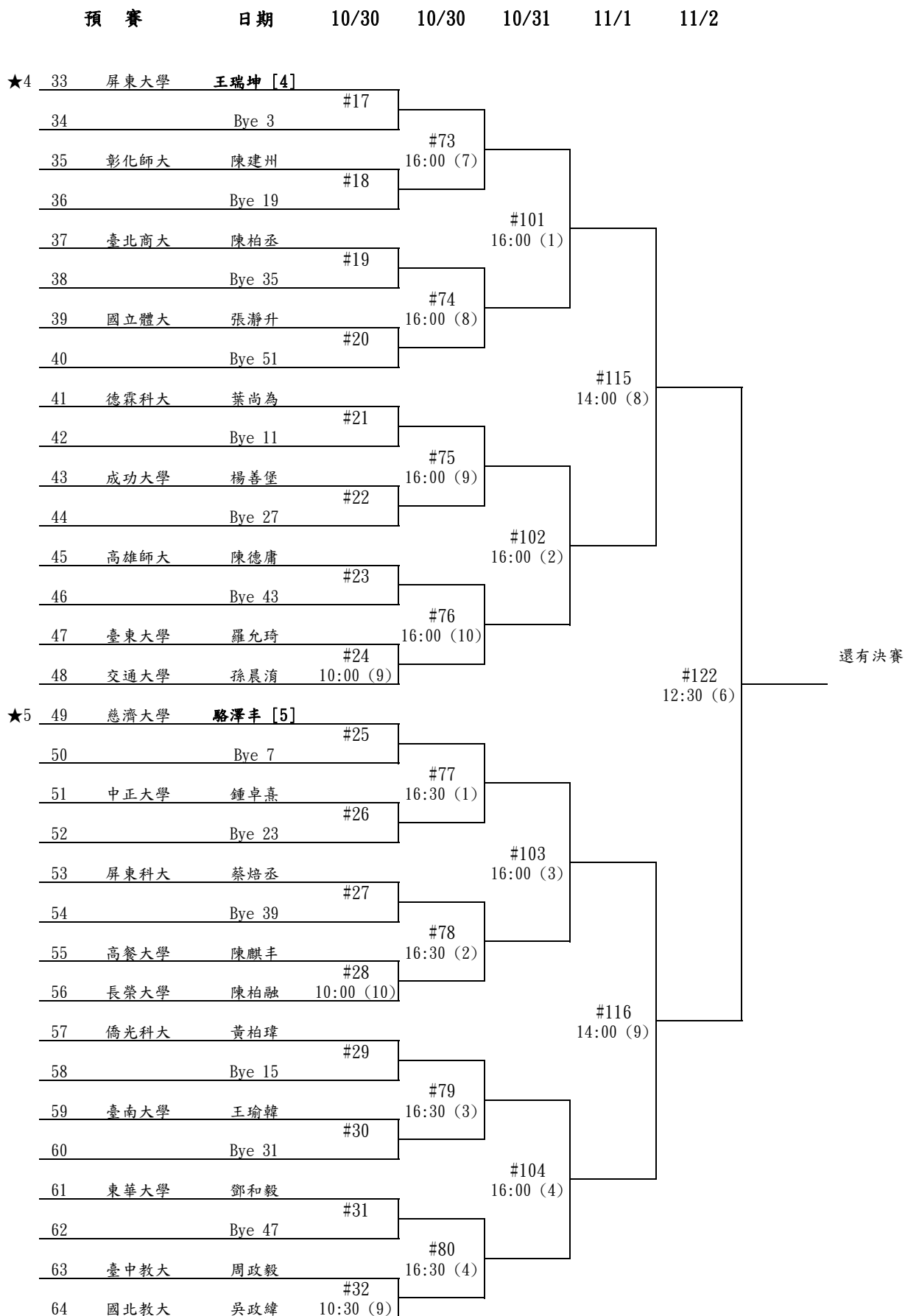

3、公開男生（甲）組個人單打賽：75 人， 79 場，取前 8 名。

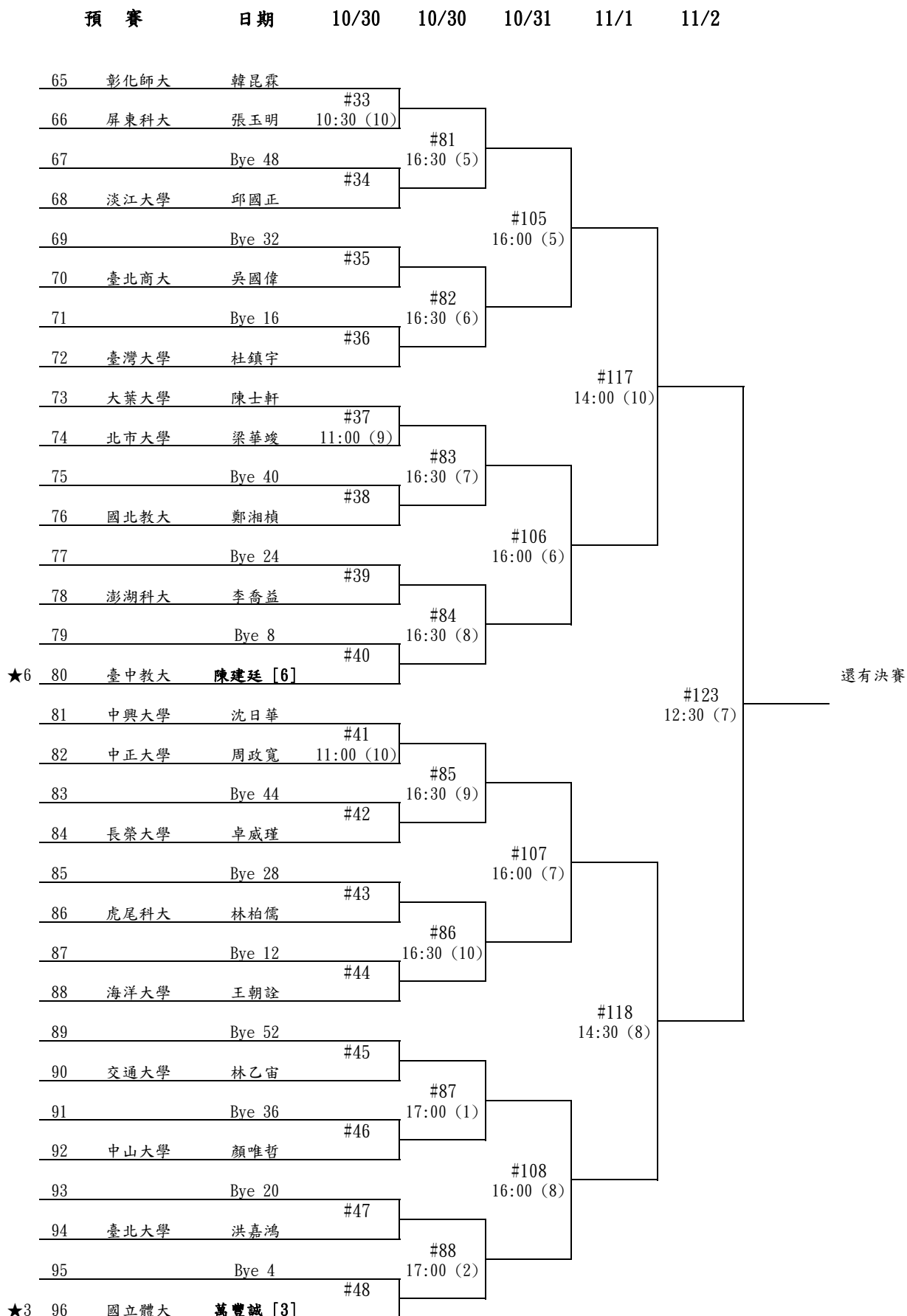

3、公開男生（甲）組個人單打賽：73 人，77 場，取 8 名。

預賽	日期	10/30	10/30	10/31	11/1	11/2
97 正修科大	滿子淵		#49			
98 聯合大學	許皓勛	11:30 (9)				
99	Bye 46			17:00 (3)		
100 國立體大	余嶸慶		#50			
101	Bye 30				#109 16:00 (9)	
102 僑光科大	賴東宜		#51			
103	Bye 14			17:00 (4)		
104 中興大學	陳環寬		#52			
105 樹德科大	謝友銓		#53			
106 高雄大學	趙帷翔	11:30 (10)				
107	Bye 38			17:00 (5)		
108 海洋大學	林家閔		#54			
109	Bye 22				#110 16:00 (10)	
110 虎尾科大	吳嘉翔		#55			
111	Bye 6			16:30 (6)		
112 臺南大學	吳佳洋		#56			
113 臺中教大	呂岳儒		#57			
114 臺東大學	林俊達	12:00 (9)				
115	Bye 42			16:30 (7)		
116 高餐大學	蔡宗佑		#58			
117	Bye 26				#111 16:30 (1)	
118 龍華科大	黎峻璋		#59			
119	Bye 10			17:00 (8)		
120 臺北大學	凌浩淳		#60			
121	Bye 50				#120 14:30 (10)	
122 東華大學	洪俊志		#61			
123	Bye 34			17:00 (9)		
124 北市大學	江建華		#62			
125	Bye 18				#112 16:30 (2)	
126 成功大學	陳建佑		#63			
127	Bye 2			17:00 (10)		
★2 128 高雄師大	陳羿仲 [2]		#64			

還有決賽

3、公開男生（甲）組個人單打賽：73 人， 77 場， 取 8 名。

決賽：

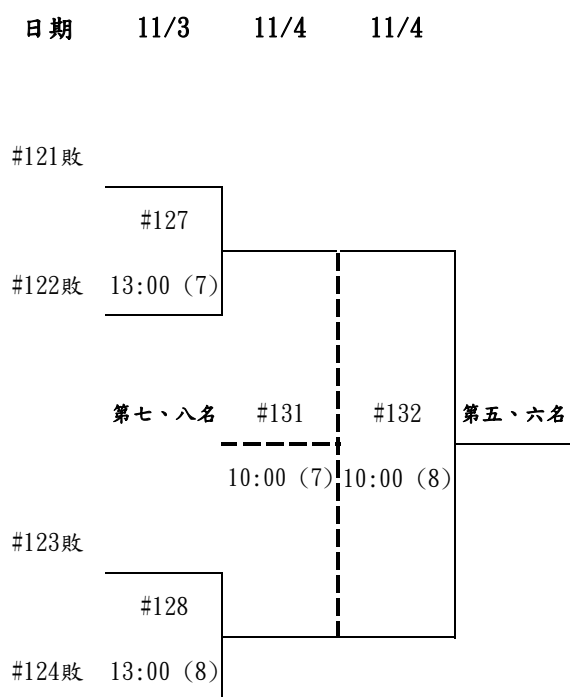
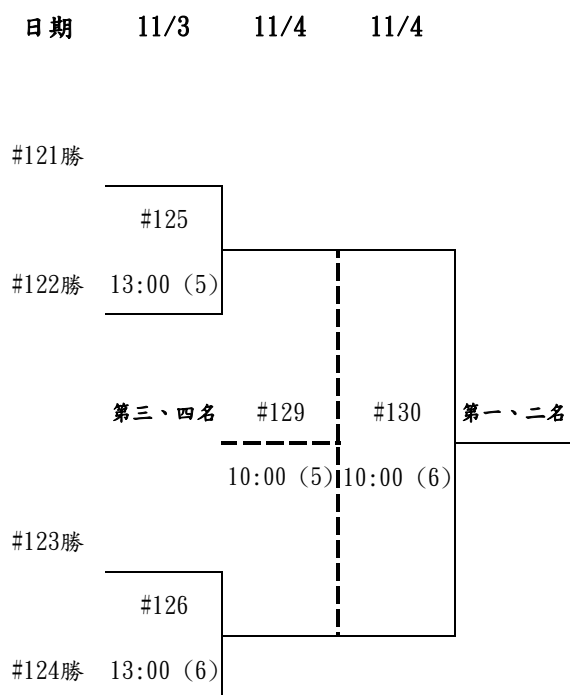

4、公開女生（甲）組個人單打賽： 51人， 55 場，取前 8名。

預賽	日期	10/30	10/31	11/1	11/2	
★ 1	1	成功大學	賴怡婷 [1]	#1		
	2		Bve 1			
	3	國立體大	葉思柔	#2	#33	
	4	中正大學	郭子綺	12:00 (10)	15:00 (1)	
	5	臺南大學	江怡萱	#3		#49
	6		Bve 9			12:00 (9)
	7	國北教大	邱湘婷	#4	#34	
	8	交通大學	許家寧	12:30 (8)	15:00 (2)	
	9	臺東大學	戴宇宸	#5		#57
	10		Bve 5			12:30 (1)
	11	虎尾科大	金沂蓁	#6	#35	
	12	北市大學	游婕	12:30 (9)	15:00 (3)	
	13	中央大學	陶政婉	#7		#50
	14		Bve 13			12:00 (10)
	15	中國醫大	鍾采蓓	#8	#36	
	16	臺中教大	夏禎旻	12:30 (10)	15:00 (4)	
	17	政治大學	陳亭妤	#9		
	18		Bve 3			
	19	臺中教大	周怡君	#10	#37	
	20	東華大學	陳妤	13:00 (8)	15:00 (5)	
	21	清華大學	黃芊慈	#11		#51
	22		Bve 11			12:30 (9)
	23	高雄大學	李珮諭	#12	#38	
	24	國立體大	沈彥汝	13:00 (9)	15:00 (6)	
	25	虎尾科大	廖芳琦	#13		#58
	26		Bve 7			12:30 (2)
	27	臺南大學	周恩妃	#14	#39	
	28	交通大學	吳亮儀	13:00 (10)	15:00 (7)	
	29	臺灣師大	汪采葳	#15		#52
	30	北市大學	江品悅	13:30 (8)	12:30 (10)	
	31	中正大學	呂佳清	#16	#40	
	32	屏東大學	阮辰心	13:30 (9)	15:00 (8)	

還有決賽

還有決賽

4、公開女生（甲）組個人單打賽： 51人， 55 場，取前 8名。

預賽	日期	10/30	10/31	11/1	11/2	
33	高雄大學	李卉仙				
34	清華大學	黃詩倫	#17 13:30 (10)			
35	慈濟大學	高絃栢		#41 15:00 (9)		
36	陸軍專校	郭砬伶	#18 14:00 (8)			
37	海洋大學	劉敏好			#53 13:00 (8)	
38	政治大學	黃映瑄	#19 14:00 (9)			
39		Bve 8		#42 15:00 (10)		
40	成功大學	阮氏金蓮	#20			
41	淡江大學	廖沛淇			#59 12:30 (3)	還有決賽
42	國立體大	陳俐	#21 14:00 (10)			
43		Bve 12		#43 15:30 (1)		
44	虎尾科大	蔡薇琪	#22		#54 13:00 (9)	
45	國北教大	詹子萱				
46	交通大學	何忻澄	#23 14:30 (1)			
47		Bve 4		#44 15:30 (2)		
★3	48	中正大學	周士君 [3]	#24		
49	臺中教大	林子涵				
50	臺灣體大	陳眉君	#25 14:30 (2)			
51	臺北護大	林欣潔		#45 15:30 (3)		
52	臺南大學	蔡如盈	#26 14:30 (3)			
53	清華大學	江巧羽			#55 13:00 (10)	
54	臺灣師大	范榮玉	#27 14:30 (4)			
55		Bve 6		#46 15:30 (4)		
56	中興大學	范奕真	#28			
57	高雄大學	陳乙菡			#60 12:30 (4)	還有決賽
58	中國醫大	黃靖淳	#29 14:30 (5)			
59		Bve 10		#47 15:30 (5)		
60	成功大學	鄭逸雯	#30			
61	高醫大學	張珈瑄			#56 13:30 (8)	
62	屏東科大	崔戎秀	#31 14:30 (6)			
63		Bve 2		#48 15:30 (6)		
★2	64	北市大學	陳宥綺 [2]	#32		

4、公開女生（甲）組個人單打賽： 51人， 55 場，取前 8名。

決賽：

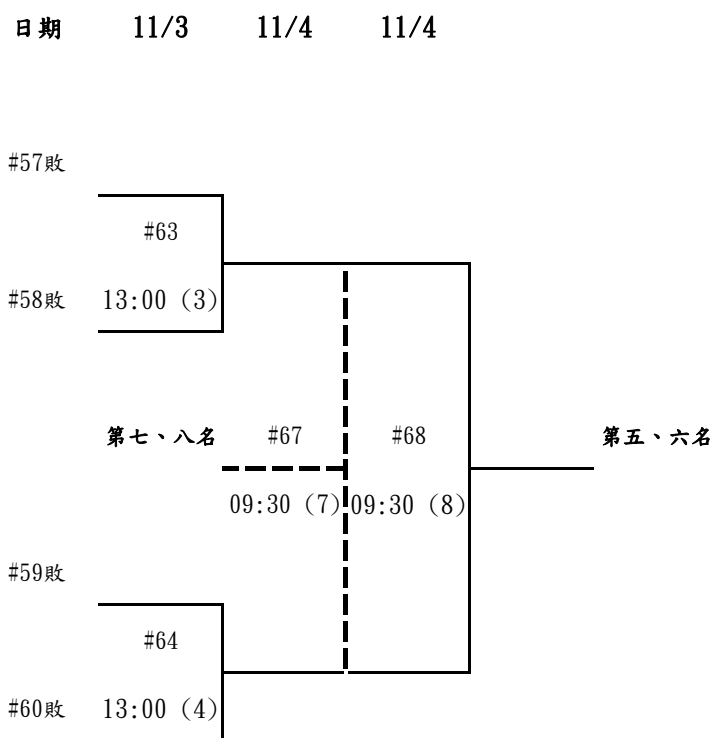
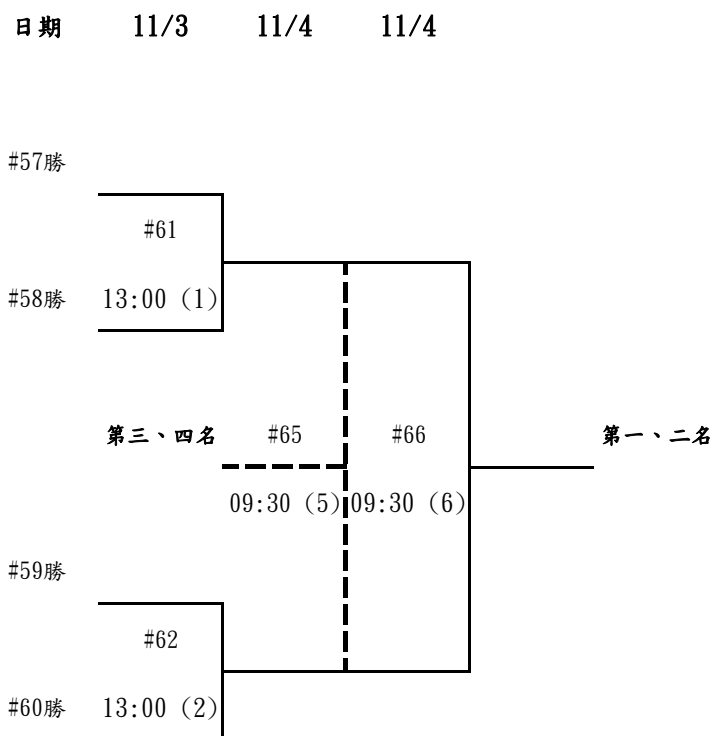

5、公開男生（甲）組個人雙打賽：52 組，56 場，取前 8 名。

預賽	日期	10/30	10/31	11/1	11/2
★ 1	北市大學 北市大學	李芳任 [1] 李芳至			
1			#1		
2		Bve 1			
3	海洋大學	方柏淳	#33		
4	中正大學	鄭恩霖	17:00 (9)		
5	彰化師大	張后松	#2		
6	彰化師大	譚宇堯	14:30 (7)		
7		劉家愷	#3		
8		杜泓霆			
9		Bve 9			
10	臺中教大	陳庭毅	#34		
11	臺中教大	陳建廷	17:00 (10)		
12	高餐大學	蔡宗佑	#4		
13	高餐大學	陳麒丰	14:30 (8)		
14	東華大學	徐以倫	#5		
15	東華大學	洪俊志			
16		Bve 5			
17	臺灣體大	王子傑	#35		
18	臺灣體大	邱政隆	17:30 (1)		
19	高醫大學	張庭愷	#6		
20	高醫大學	蔡昀叡	14:30 (9)		
21	高雄師大	陳羿仲	#7		
22	高雄師大	陳羿帆			
23	臺北商大	張凱歲	#7		
24	臺北商大	張祐豪	14:30 (10)		
25	樹德科大	潘承延	#36		
26	樹德科大	陳玠凱	17:30 (2)		
27	高雄大學	張富捷	#8		
28	高雄大學	莊鎮豪	15:00 (1)		
★ 4	成功大學	賴世杰 [4]			
29	成功大學	陳建佑	#9		
30		Bve 3			
31	臺東大學	羅允琦	#37		
32	臺東大學	蘇竣崎	17:30 (3)		
33	中山大學	李翊安	#10		
34	中山大學	郭厚均	15:00 (2)		
35	中興大學	姚科為	#11		
36	中興大學	李柏辰			
37		Bve 11			
38	交通大學	孫晨清	#38		
39	交通大學	林乙宙	17:30 (4)		
40	清華大學	余羽	#12		
41	清華大學	曾煜民	15:00 (3)		
★ 5	虎尾科大	徐啟豪 [5]			
42	虎尾科大	楊景翔	#13		
43		Bve 7			
44	中國醫大	邱均	#39		
45	中國醫大	郭定淵	17:30 (5)		
46	國立體大	蕭敦誠	#14		
47	國立體大	賴建良	15:00 (4)		
48	長榮大學	張俊裕	#15		
49	長榮大學	王聖皓			
50	國北教大	巫恆岳	#15		
51	國北教大	鄭人豪	15:00 (5)		
52	聯合大學	吳中力	#40		
53	聯合大學	陳培恩	17:30 (6)		
54	屏東科大	洪彪筌	#16		
55	屏東科大	謝海喬	15:00 (6)		

#49	16:00 (5)			
#34	17:00 (10)			
#57	15:30 (5)			還有決賽
#35	17:30 (1)			
#50	16:00 (6)			
#36	17:30 (2)			
#51	16:00 (7)			
#58	15:30 (6)			還有決賽
#37	17:30 (3)			
#38	17:30 (4)			
#39	17:30 (5)			
#52	16:00 (8)			
#40	17:30 (6)			

5、公開男生（甲）組個人雙打賽：52 組，56 場，取前 8 名。

預賽	日期	10/30	10/31	11/1	11/2	
33	臺東大學 臺東大學	林俊達 陳翰毅				
34	彰化師大 彰化師大	許瑞廷 郭柏呈	#17 15:00 (7)			
35	交通大學 交通大學	陳均佳 高忻緯		#41 17:30 (7)		
36	臺北商大 臺北商大	廖家輝 吳國偉	#18 15:00 (8)			
37	北市大學 北市大學	李佳翰 林永晟			#53 16:00 (9)	
38	高雄師大 高雄師大	李彥呈 簡致偉	#19 15:00 (9)			
39		Bve 8		#42 17:30 (8)		
40	海洋大學 海洋大學	劉嘉龍 廖子鈞	#20			
41	聯合大學 聯合大學	于永弘 許皓勛			#59 15:30 (7)	還有決賽
42	高雄大學 高雄大學	林俊宇 溫子翔	#21 15:00 (10)			
43		Bve 12		#43 17:30 (9)		
44	臺中教大 臺中教大	蕭利民 詹博幃	#22			
45	臺南大學 臺南大學	古祥廷 周東毅			#54 16:00 (10)	
46	屏東科大 屏東科大	張玉明 蔡煥丞	#23 15:30 (1)			
47		Bve 4		#44 17:30 (10)		
★3 48	長榮大學 長榮大學	吳冠霖 [3] 陳龍	#24			
49	中正大學 中正大學	周政寬 陳柏宇				
50	臺灣師大 臺灣師大	王學謙 王彥邦	#25 15:30 (2)			
51	中山大學 中山大學	蕭博亘 顏唯哲		#45 18:00 (1)		
52	虎尾科大 虎尾科大	吳嘉翔 辜裕翔	#26 15:30 (3)			
53	僑光科大 僑光科大	陳岳鴻 黃柏瑋			#55 16:30 (1)	
54	成功大學 成功大學	許皓程 黃楷翔	#27 15:30 (4)			
55		Bve 6		#46 18:00 (2)		
56	國北教大 國北教大	朱冠銘 陳逸群	#28			
57	東華大學 東華大學	葉人豪 許文翼			#60 15:30 (8)	還有決賽
58	國立體大 國立體大	唐凱威 林秉緯	#29 15:30 (5)			
59		Bve 10		#47 18:00 (3)		
60	中興大學 中興大學	張庭葦 陳璟寬	#30			
61	臺北大學 臺北大學	凌浩淳 王愷聖			#56 16:30 (2)	
62	元培科大 元培科大	蕭廷宇 陳藝丰	#31 15:30 (6)			
63		Bve 2		#48 18:00 (4)		
★2 64	臺灣體大 臺灣體大	田子傑 [2] 黃柏睿	#32			

5、公開男生（甲）組個人雙打賽：52 組，56 場，取前 8 名。

決賽：

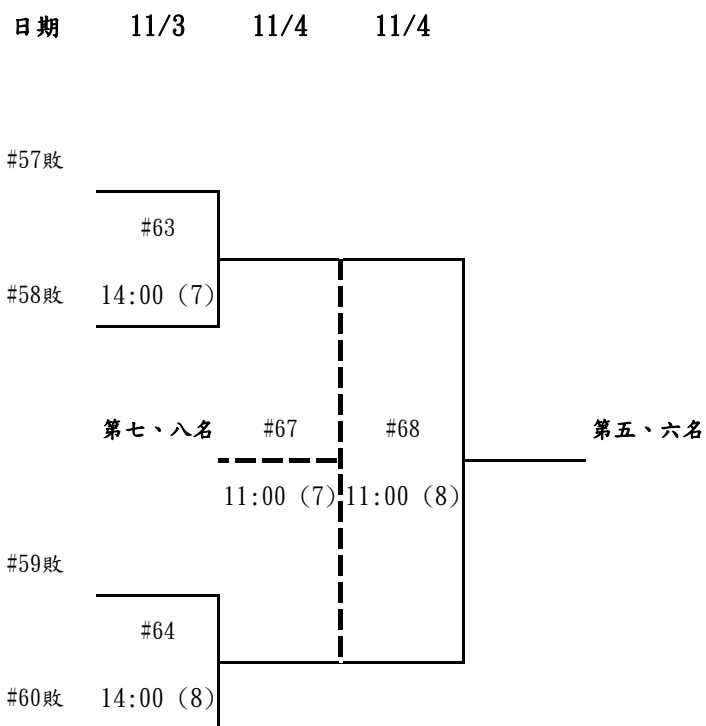
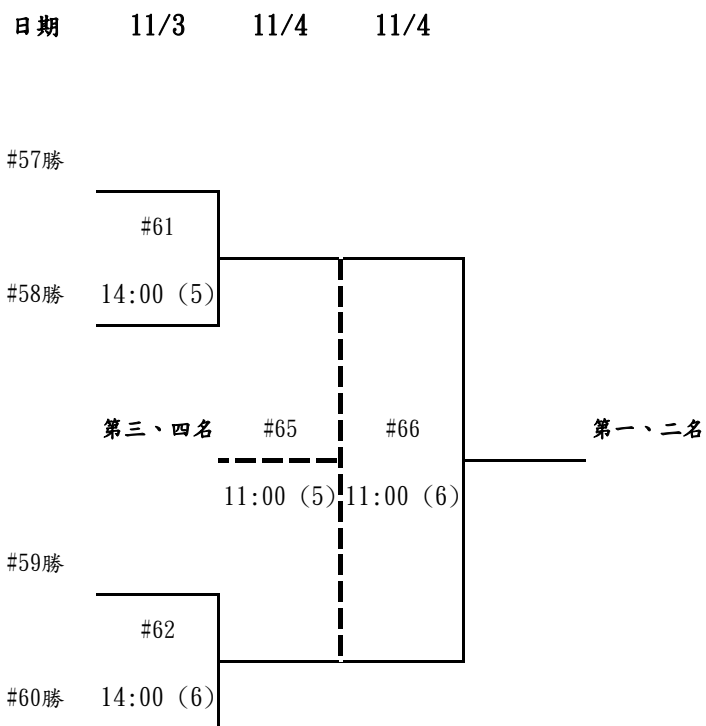

6、公開女生（甲）組個人雙打賽：34 組，38 場，取前 8 名。

預賽	日期	10/30	10/31	11/1	11/2	
★ 1	中正大學	周士君 [1]				
1	中正大學	郭子綺	#1			
2		Bye 1				
3	海洋大學	劉敏好	#33			
3	海洋大學	吳思辰		16:30 (3)		
4		Bye 17	#2			
5	交通大學	何忻澄				
5	交通大學	吳亮儀				
6		Bye 9	#3			
7	清華大學	李以琳	#34			
7	清華大學	陳鈺蕙		16:30 (4)		
8		Bye 25	#4			
9	臺南大學	李昕潔				
9	臺南大學	詹樟茹				
10		Bye 5	#5			
11	高雄大學	江品嘉	#35			
11	高雄大學	薛靖樺		16:30 (5)		
12		Bye 21	#6			
13	嘉義大學	林倚伶				
13	嘉義大學	林詠芳				
14		Bye 13	#7			
15	虎尾科大	吳若璋	#36			
15	虎尾科大	廖芳琦		16:30 (6)		
16		Bye 29	#8			
17	臺中教大	吳佩璇				
17	臺中教大	周怡君				
18		Bye 3	#9			
19	世新大學	李婉均	#37			
19	世新大學	林純安		16:30 (7)		
20		Bye 19	#10			
21	臺灣體大	劉子熙				
21	臺灣體大	葉芝好				
22		Bye 11	#11			
23	國立體大	沈彥汝	#38			
23	國立體大	陳俐		16:30 (8)		
24		Bye 27	#12			
25	臺北商大	曹淑英				
25	臺北商大	陳嫻佑				
26		Bye 7	#13			
27	國北教大	陳奕璇	#39			
27	國北教大	陳宛心		16:30 (9)		
28		Bye 23	#14			
29	中臺科大	張昕慧				
29	中臺科大	許宜婷				
30		Bye 15	#15			
31	政治大學	廖家萱	#40			
31	政治大學	陳亭妤		16:30 (10)		
32	北市大學	江依樺	#16			
32	北市大學	鍾佩妤		15:30 (7)		
					#49	
					15:30 (7)	
						#57
					15:30 (1)	還有決賽
						#50
					15:30 (8)	
						#51
					15:30 (9)	
						#58
					15:30 (2)	還有決賽
						#52
					15:30 (10)	

6、公開女生（甲）組個人雙打賽：34 組，38 場，取前 8 名。

預賽	日期	10/30	10/31	11/1	11/2	
33	成功大學	鄭翔月				
	成功大學	陳逸潔				
34	清華大學	徐晨芯	#17			
	清華大學	江亦	15:30 (8)			
35		Bye 16		#41		
	臺南大學	江怡萱	#18	17:00 (1)		
36	臺南大學	蔡如盈				
37		Bye 24			#53	
	交通大學	林憲暄	#19		16:00 (1)	
38	交通大學	許家寧				
39		Bye 8		#42		
	國北教大	詹子萱	#20	17:00 (2)		
40	國北教大	邱湘婷				
41		Bye 28			#59	
	海洋大學	黃洵慈	#21		15:30 (3)	
42	海洋大學	黃鈺婷				
43		Bye 12		#43		
	慈濟大學	吳品萱	#22	17:00 (3)		
44	慈濟大學	高絃楨				
45		Bye 20			#54	
	臺灣體大	鄭星綸	#23		16:00 (2)	
46	臺灣體大	黃依恩				
47		Bye 4		#44		
	臺中教大	林子涵	#24	17:00 (4)		
48	臺中教大	黃咨涵				
49		Bye 30				
	臺北商大	楊旻	#25			
50	臺北商大	黃語恩				
51		Bye 14		#45		
	高雄大學	張雯媛	#26	17:00 (5)		
52	高雄大學	曾郁棋				
53		Bye 22			#55	
	國立體大	羅錦雯	#27		16:00 (3)	
54	國立體大	葉思柔				
55		Bye 6		#46		
	世新大學	唐靖雯	#28	17:00 (6)		
56	世新大學	陳淳諠				
57		Bye 26			#60	
	北市大學	程郁捷	#29		15:30 (4)	
58	北市大學	鄧淳薰				
59		Bye 10		#47		
	中正大學	林詹芸	#30	17:00 (7)		
60	中正大學	楊家瑜				
61		Bye 18			#56	
	虎尾科大	蔡薇琪	#31		16:00 (4)	
62	虎尾科大	阮姁玟				
63		Bye 2		#48		
	臺灣師大	何欣諭	#32	17:00 (8)		
64	臺灣師大	汪采葳				

還有決賽

還有決賽

6、公開女生（甲）組個人雙打賽：34 組 ，38 場 ，取前 8名。

決賽

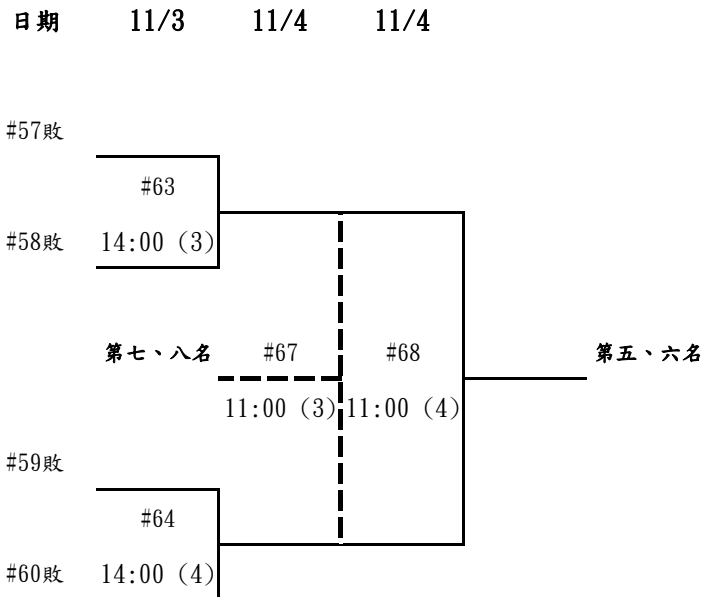
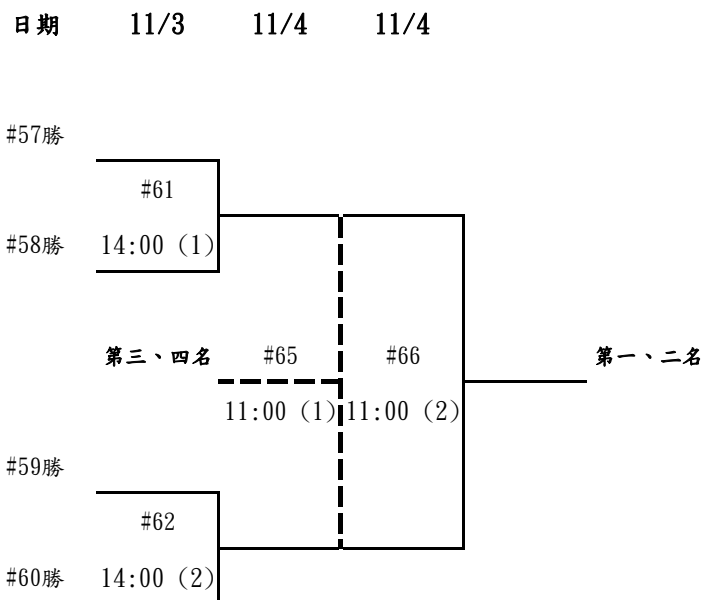

7、公開混合(甲)組個人雙打賽：46 組 ， 50 場，取前 8 名。

預賽	日期	10/30	10/31	11/1	11/2
★ 1	臺灣體大 臺灣體大	黃柏睿 [1] 葉芝好	#1		
2		Bve 1			
3	高醫大學 高醫大學	蔡昀歡 張珈瑄	#33	08:00 (1)	
4		Bve 17	#2		
5	臺北商大 臺北商大	邱志奇 曹淑英			#49 08:00 (9)
6		Bve 9	#3		
7	虎尾科大 虎尾科大	徐啟豪 吳若瑋	#34	08:00 (2)	
8	中國醫大 中國醫大	郭定淵 鍾采蓓	#4	08:00 (1)	
9	樹德科大 樹德科大	潘承延 朱盈蓁			#57 08:00 (5)
10		Bve 5	#5		
11	中山大學 中山大學	李翊安 吳燕如	#35	08:00 (3)	
12	清華大學 清華大學	曾煜民 李以琳	#6	08:00 (2)	
13	國立體大 國立體大	趙磊 羅錦霞			#50 08:00 (10)
14		Bve 13	#7		
15	海洋大學 海洋大學	林家閔 吳思辰	#36	08:00 (4)	
16	北市大學 北市大學	林永晟 鄧淳薰	#8	08:00 (3)	
17	高雄大學 高雄大學	林俊宇 陳宜鈴			
18		Bve 3	#9		
19	澎湖科大 澎湖科大	李喬益 陳麒卉	#37	08:00 (5)	
20	臺南大學 臺南大學	古祥廷 李昕潔	#10	08:00 (4)	
21	屏東大學 屏東大學	王瑞坤 阮辰心			#51 08:30 (1)
22		Bve 11	#11		
23	淡江大學 淡江大學	邱國正 廖沛淇	#38	08:00 (6)	
24	臺中教大 臺中教大	周政毅 夏禎旋	#12	08:00 (5)	
25	中正大學 中正大學	張后松 林慶芸			#58 08:00 (6)
26		Bve 7	#13		
27	臺東大學 臺東大學	陳翰毅 戴宇宸	#39	08:00 (7)	
28	慈濟大學 慈濟大學	駱澤丰 吳品瑩	#14	08:00 (6)	
29	臺北大學 臺北大學	洪嘉鴻 李怡靜			#52 08:30 (2)
30		Bve 15	#15		
31	國北教大 國北教大	陳逸群 陳宛心	#40	08:00 (8)	
32	成功大學 成功大學	賴世杰 賴怡婷	#16	08:00 (7)	

還有決賽

還有決賽

7、公開混合(甲)組個人雙打賽：46 組，50 場，取前 8 名。

預賽	日期	10/30	10/31	11/1	11/2
33 中央大學 劉耀夫					
34 臺北商大 陳柏丞 #17		08:00 (8)			
35 臺北商大 陳嫻佑					
36 國北教大 朱冠銘 #18					
37 中興大學 李柏辰					
38 虎尾科大 林柏儒 #19		08:00 (9)			
39 虎尾科大 郭馨云					
40 國立體大 蕭敦誠 #20					
41 國立體大 吳俞辰					
42 成功大學 許皓程 #21		08:00 (10)			
43 成功大學 鄭翔月					
44 臺灣體大 王子傑 #22					
45 臺灣體大 劉子熙					
46 屏東科大 涂志雄 #23					
47 屏東科大 崔戎秀					
48 海洋大學 林勝維 #24		08:30 (9)			
49 海洋大學 黃鈺婷					
50 清華大學 余羽 #25		08:30 (9)			
51 清華大學 黃芊慈					
52 臺灣師大 王學謙 [3] #26					
53 臺灣師大 何欣諭					
54 交通大學 陳均佳 #27					
55 交通大學 林憲暄					
56 北市大學 李佳翰 #28		08:30 (10)			
57 北市大學 程郁捷					
58 高雄師大 陳德庸 #29					
59 高雄師大 詹詠玄					
60 臺灣大學 杜鎮宇 #30					
61 臺灣大學 趙品淇					
62 中臺科大 龍濤 #31		09:00 (9)			
63 中臺科大 張昕慧					
64 中國醫大 邱均 #32					
65 中國醫大 黃靖淳					
66 中正大學 陳柏宇 #33					
67 中正大學 楊家瑜					
68 高雄大學 莊鎮豪 #34		09:00 (10)			
69 高雄大學 王筱雅					
70 臺中教大 陳庭毅 #35					
71 臺中教大 黃咨涵					
72 東華大學 許文翼 #36					
73 東華大學 陳妤					
74 臺南大學 周東毅 [2] #37					
75 臺南大學 周恩妃					

#17	#18	#19	#20	#21	#22	#23	#24	#25	#26	#27	#28	#29	#30	#31	#32
#41	#42	#43	#44	#45	#46	#47	#48	#49	#50	#51	#52	#53	#54	#55	#56
#53 (3)	#54 (4)	#55 (5)	#56 (6)	#57 (7)	#58 (8)	#59 (7)	#60 (8)	#61 (9)	#62 (10)	#63 (11)	#64 (12)	#65 (13)	#66 (14)	#67 (15)	#68 (16)
還有決賽															

7、公開混合(甲)組個人雙打賽：46 組 ， 50 場，取前 8名。

決賽

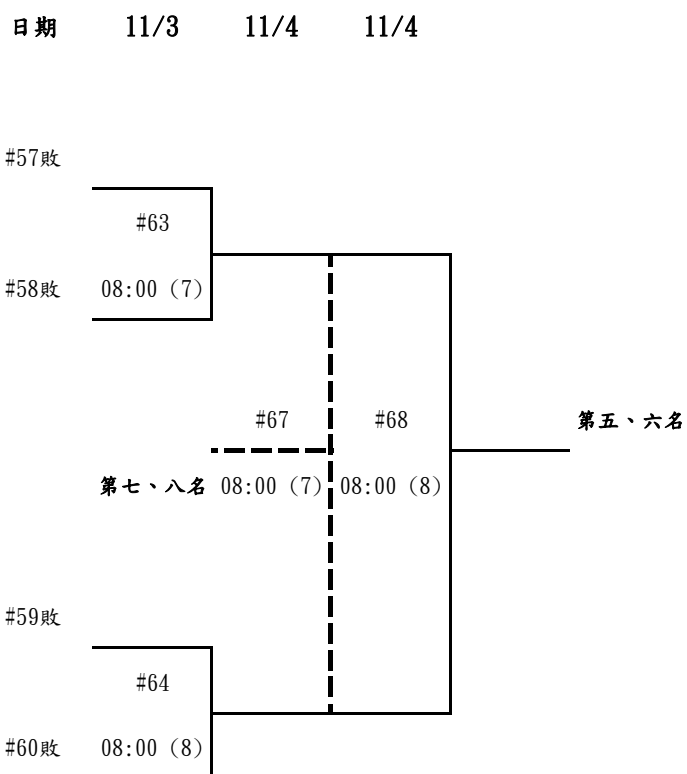
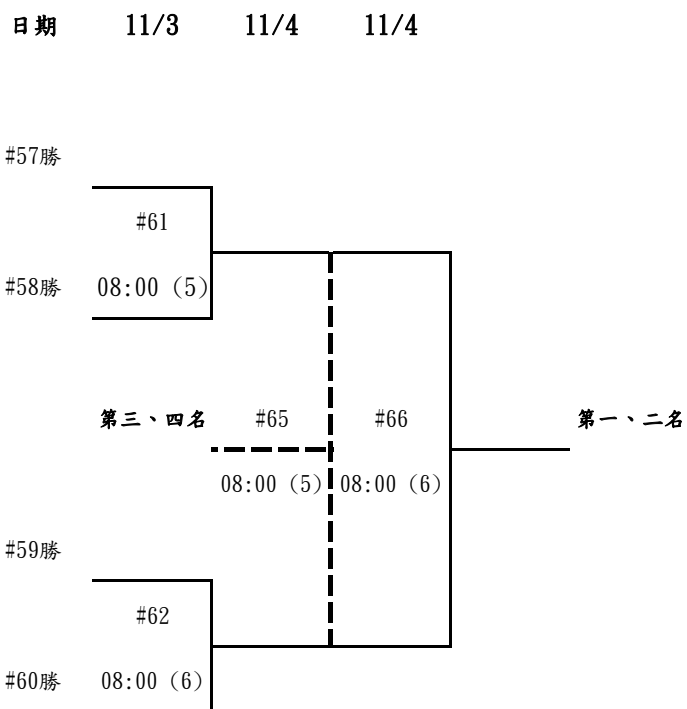

8、一般男生（乙）組團體賽：16 隊，36 場，取前 8 名。

預賽：採分 4 組循環，各組取 2 名進入決賽。

一般男團 - A

編號	隊名	1	2	3	4	積分	名次
1	(★1) 國立體大		#6 11/1 09:00 (2)	#3 10/31 09:00 (1)	#1 10/30 08:30 (1)		
2	(★3) 淡江大學	#6 11/1 09:00 (2)		#2 10/30 08:30 (2)	#4 10/31 09:00 (2)		
3	臺灣師大	#3 10/31 09:00 (1)	#2 10/30 08:30 (2)		#5 11/1 09:00 (1)		
4	台灣大學	#1 10/30 08:30 (1)	#4 10/31 09:00 (2)	#5 11/1 09:00 (1)			

一般男團 - B

編號	隊名	1	2	3	4	積分	名次
1	(★1) 長榮大學		#6 11/1 09:00 (4)	#3 10/31 09:00 (3)	#1 10/30 08:30 (3)		
2	(★2) 中原大學	#6 11/1 09:00 (4)		#2 10/30 08:30 (4)	#4 10/31 09:00 (4)		
3	中興大學	#3 10/31 09:00 (3)	#2 10/30 08:30 (4)		#5 11/1 09:00 (3)		
4	交通大學	#1 10/30 08:30 (3)	#4 10/31 09:00 (4)	#5 11/1 09:00 (3)			

一般男團 - C

編號	隊名	1	2	3	4	積分	名次
1	逢甲大學		#6 11/1 09:00 (6)	#3 10/31 09:00 (5)	#1 10/30 08:30 (5)		
2	(★2) 清華大學	#6 11/1 09:00 (6)		#2 10/30 08:30 (6)	#4 10/31 09:00 (6)		
3	政治大學	#3 10/31 09:00 (5)	#2 10/30 08:30 (6)		#5 11/1 09:00 (5)		
4	中山大學	#1 10/30 08:30 (5)	#4 10/31 09:00 (6)	#5 11/1 09:00 (5)			

一般男團 - D

編號	隊名	1	2	3	4	積分	名次
1	(★1) 僑光科大		#6 11/1 09:00 (8)	#3 10/31 09:00 (7)	#1 10/30 08:30 (7)		
2	(★2) 高雄科大	#6 11/1 09:00 (8)		#2 10/30 08:30 (8)	#4 10/31 09:00 (8)		
3	北市大學	#3 10/31 09:00 (7)	#2 10/30 08:30 (8)		#5 11/1 09:00 (7)		
4	成功大學	#1 10/30 08:30 (7)	#4 10/31 09:00 (8)	#5 11/1 09:00 (7)			

8、一般男生（乙）組團體賽：16 隊，36 場，取前 8 名。

決賽：分組第一名抽 1、3、6、8，分組第二名抽 2、4、5、7號籤(預賽同組同區重抽)。

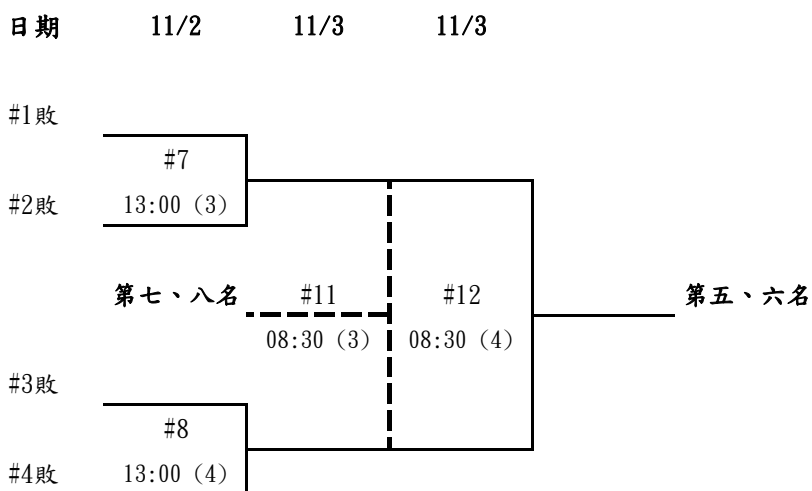
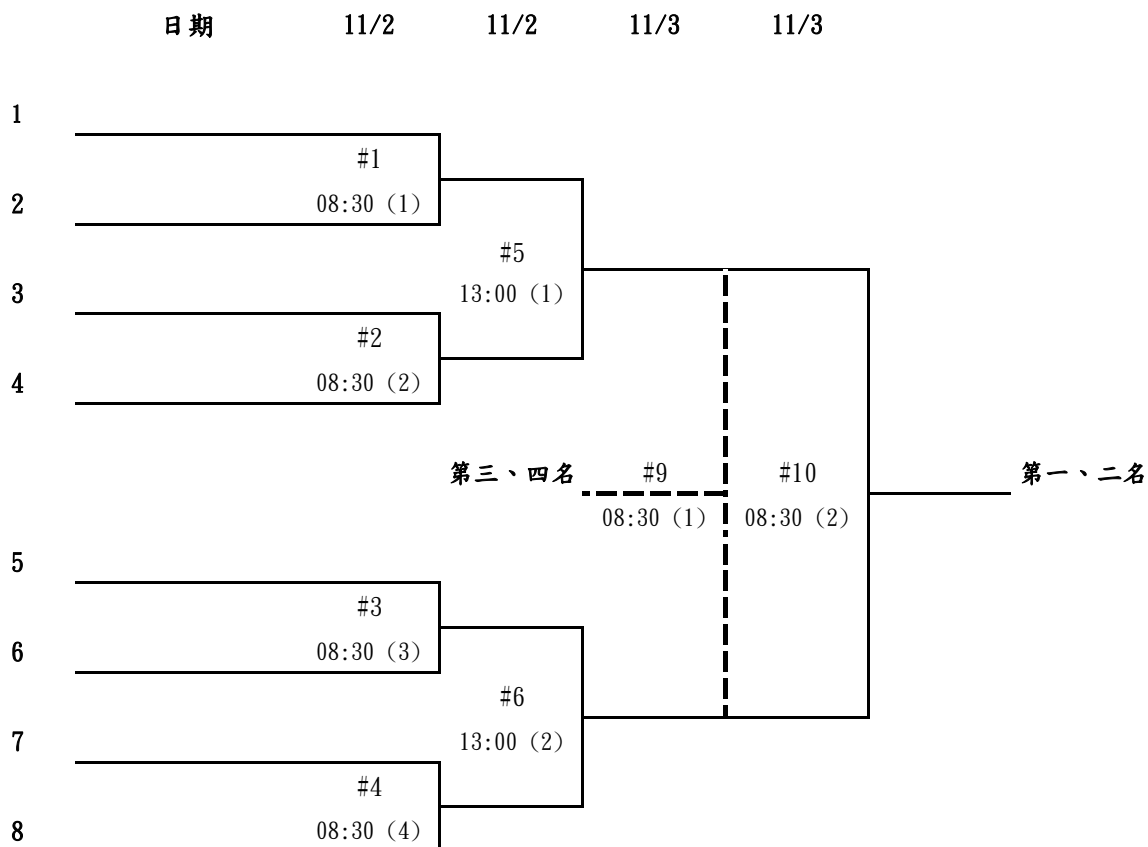

9、一般女生(乙)組團體賽：16 隊，36 場，取前 8 名。

預賽：採分 4 組循環，各組取2名進入決賽。

一般女團 - A

編號	隊名	1	2	3	4	積分	名次
1	(★1) 交通大學		#6: 11/1 11:00 (2)	#3: 10/31 11:00 (1)	#1: 10/30 10:30 (1)		
2	(★2) 淡江大學	#6: 11/1 11:00 (2)		#2: 10/30 10:30 (2)	#4: 10/31 11:00 (2)		
3	中國醫大	#3: 10/31 11:00 (1)	#2: 10/30 10:30 (2)		#5: 11/1 11:00 (1)		
4	嘉義大學	#1: 10/30 10:30 (1)	#4: 10/31 11:00 (2)	#5: 11/1 11:00 (1)			

一般女團 - B

編號	隊名	1	2	3	4	積分	名次
1	(★1) 中原大學		#6: 11/1 11:00 (4)	#3: 10/31 11:00 (3)	#1: 10/30 10:30 (3)		
2	(★2) 高醫大學	#6: 11/1 11:00 (4)		#2: 10/30 10:30 (4)	#4: 10/31 11:00 (4)		
3	陽明大學	#3: 10/31 11:00 (3)	#2: 10/30 10:30 (4)		#5: 11/1 11:00 (3)		
4	臺北大學	#1: 10/30 10:30 (3)	#4: 10/31 11:00 (4)	#5: 11/1 11:00 (3)			

一般女團 - C

編號	隊名	1	2	3	4	積分	名次
1	(★1) 成功大學		#6: 11/1 11:00 (6)	#3: 10/31 11:00 (5)	#1: 10/30 10:30 (5)		
2	(★3) 臺灣大學	#6: 11/1 11:00 (6)		#2: 10/30 10:30 (6)	#4: 10/31 11:00 (6)		
3	長庚大學	#3: 10/31 11:00 (5)	#2: 10/30 10:30 (6)		#5: 11/1 11:00 (5)		
4	輔仁大學	#1: 10/30 10:30 (5)	#4: 10/31 11:00 (6)	#5: 11/1 11:00 (5)			

一般女團 - D

編號	隊名	1	2	3	4	積分	名次
1	東吳大學		#6: 11/1 11:00 (8)	#3: 10/31 11:00 (7)	#1: 10/30 10:30 (7)		
2	(★2) 清華大學	#6: 11/1 11:00 (8)		#2: 10/30 10:30 (8)	#4: 10/31 11:00 (8)		
3	中央大學	#3: 10/31 11:00 (7)	#2: 10/30 10:30 (8)		#5: 11/1 11:00 (7)		
4	中山大學	#1: 10/30 10:30 (7)	#4: 10/31 11:00 (8)	#5: 11/1 11:00 (7)			

9、一般女生(乙)組團體賽：16 隊， 36 場 ，取前 8 名。

決賽：分組第一名抽 1、3、6、8，分組第二名抽 2、4、5、7號籤(預賽同組同區重抽)。

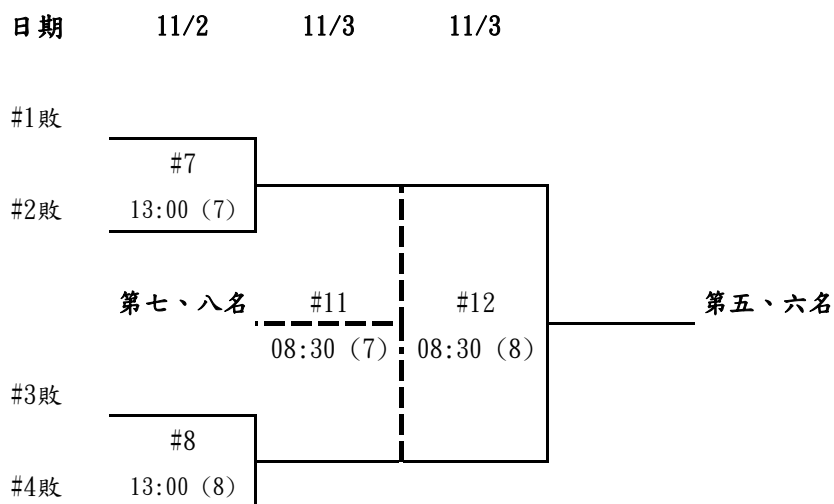
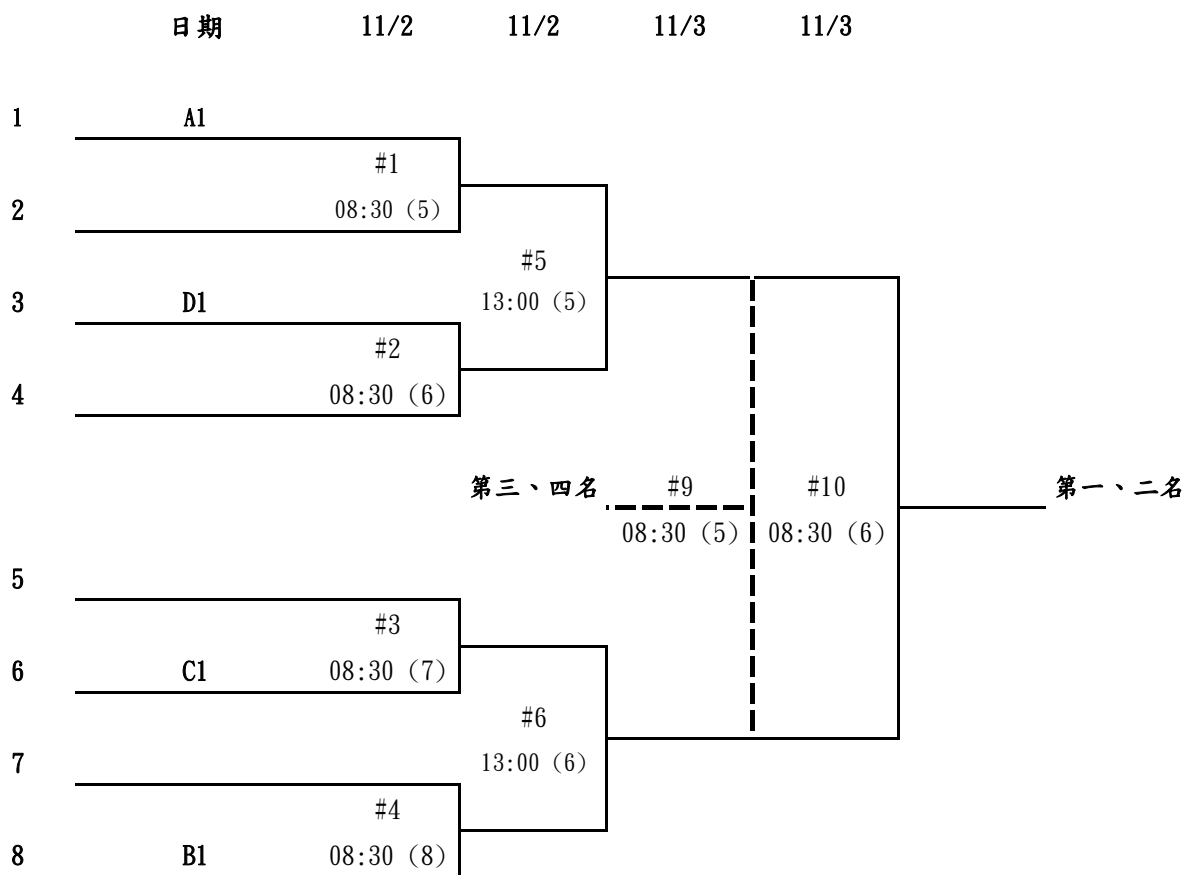

10、一般男生 (乙) 組個人單打賽：32 人，36 場，取前 8 名。

預賽	日期	10/31	11/1	11/2	
★1	1	嘉藥大學	蕭仁傑 [1]	#1	#17 10:00 (9)
	2	聯合大學	林龍琪	08:30 (7)	
	3	實踐大學	曾昱倫	#2	
	4	元培科大	鄭博輝	08:30 (8)	
★2	5	臺灣科大	戴詣衡 [2]	#3	#25 11:30 (7)
	6	長榮大學	黃品諺	08:30 (9)	
	7	長庚大學	林昱凱	#4	
	8	臺灣大學	劉岳昌	08:30 (10)	
★1	9	元智大學	溫叔桓 [1]	#5	#19 10:30 (9)
	10	屏東科大	王日陞	09:00 (9)	
	11	臺北醫大	陳彥同	#6	
	12	仁德醫專	張皓凱	09:00 (10)	
★3	13	臺北醫大	李皓維 [3]	#7	#20 10:30 (10)
	14	明新科大	黃瑞宏	09:30 (9)	
	15	屏東科大	謝宗訓	#8	
	16	健行科大	楊子儀	09:30 (10)	
★2	17	聯合大學	韓繼武	#9	#21 11:00 (9)
	18	臺灣大學	吳育丞	10:00 (9)	
	19	高雄大學	陳英轍	#10	
	20	長榮大學	陳正軒 [2]	10:00 (10)	
★2	21	朝陽科大	高浩清	#11	#22 11:00 (10)
	22	中國科大	蔡孟翻	10:30 (9)	
	23	實踐大學	林昱森	#12	
	24	清華大學	戴子為 [1]	10:30 (10)	
★1	25	慈惠醫專	潘原	#13	#23 11:30 (9)
	26	中原大學	陳沅康	11:00 (9)	
	27	臺灣科大	林靖崑	#14	
	28	大華科大	楊芃建 [2]	11:00 (10)	
★2	29	臺北醫大	謝秉真	#15	#24 11:30 (10)
	30	長榮大學	鄭瑞琦	11:30 (9)	
	31	僑光科大	王柏方	#16	
	32	世新大學	許恆承	11:30 (10)	

還有決賽

還有決賽

還有決賽

還有決賽

10、一般男生（乙）組個人單打賽：32 人 ， 36 場，取前 8 名。

決 賽

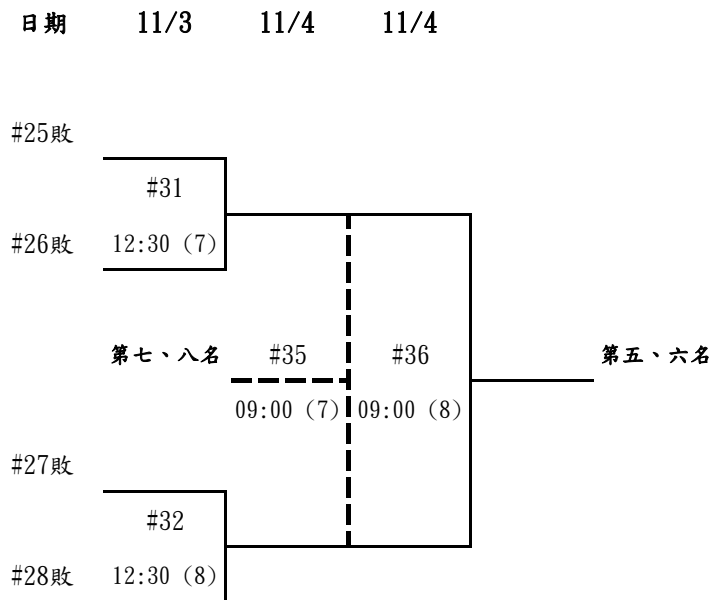
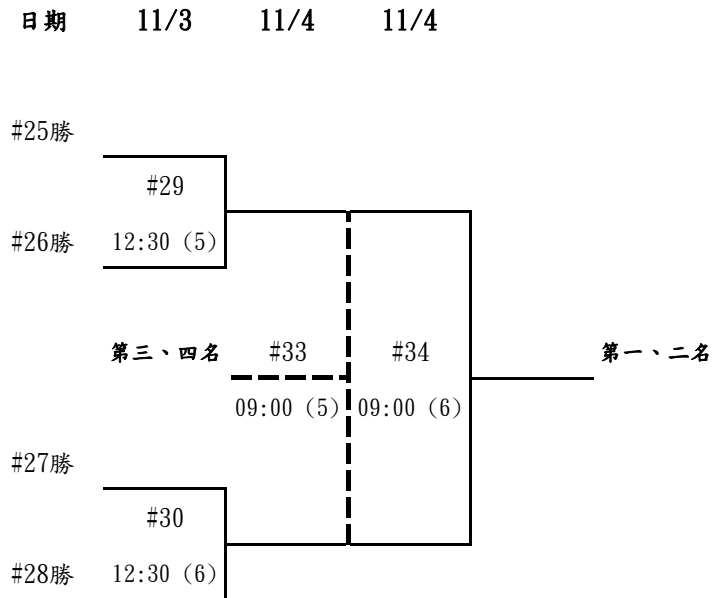

11、一般女生（乙）組個人單打賽：32 人，36 場，取前 8 名

預賽	日期	10/31	11/1	11/2	
★1	1	城市科大 賴昀微 [1]	#1		
	2	長庚大學 吳以柔	12:00 (9)	#17	
	3	臺南護專 曾真鳳		08:30 (7)	
	4	靜宜大學 陳巧倫	12:00 (10)	#2	
★2	5	吳鳳科大 劉晏慈 [2]	#3		
	6	臺灣體大 林佳樂	12:30 (9)	#18	
	7	海洋大學 邱毓		08:30 (8)	
	8	義守大學 官澄芳	12:30 (10)	#4	
★1	9	清華大學 顏秀恩 [1]	#5		
	10	國立體大 吳文菱	13:00 (8)	#19	
	11	東華大學 薛宇涵		08:30 (9)	
	12	中興大學 陳紀初	13:00 (9)	#6	
★2	13	實踐大學 蘇珮綸 [2]	#7		
	14	嶺東科大 朱子寶	13:00 (10)	#20	
	15	景文科大 陳氏艷眉		08:30 (10)	
	16	城市科大 周怡岑	13:30 (8)	#8	
★2	17	彰化師大 陳亮	#9		
	18	明新科大 古家芸	13:30 (9)	#21	
	19	宜蘭大學 李易秦		09:00 (9)	
	20	僑光科大 楊博雯 [2]	13:30 (10)	#10	
★1	21	東海大學 邱郁喬	#11		
	22	國北教大 楊宇晴	14:00 (8)	#22	
	23	致理科大 卓祐安		09:00 (10)	
	24	中正大學 黃毓理 [1]	14:00 (9)	#12	
★3	25	國立體大 詹艾華	#13		
	26	清華大學 曾品珊	14:00 (10)	#23	
	27	臺灣大學 曾芄臻		09:30 (9)	
	28	臺中教大 侯思妤 [3]	14:30 (8)	#14	
★3	29	東華大學 黃筠婷	#15		
	30	長庚科大 陳沛文	14:30 (9)	#24	
	31	高雄科大 陳禹璇		09:30 (10)	
	32	義守大學 潘盈霖	14:30 (10)	#16	

#17	08:30 (7)	#25	10:30 (7)	還有決賽
#18	08:30 (8)	#26	10:30 (8)	
#19	08:30 (9)	#27	11:00 (7)	還有決賽
#20	08:30 (10)	#28	11:00 (8)	

11、一般女生（乙）組個人單打賽：32 人 ， 36 場，取前 8 名

決 賽

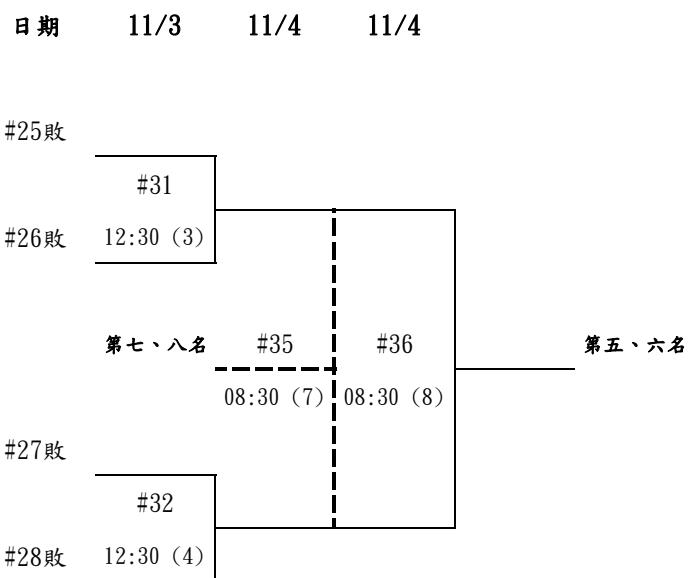
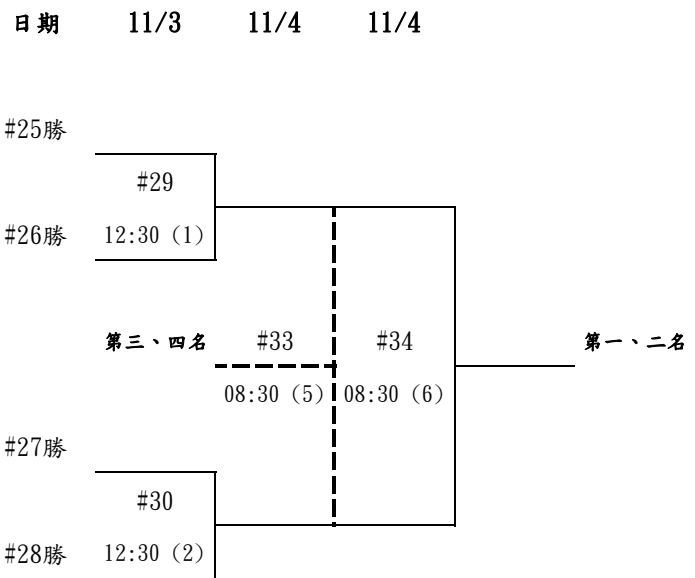

12、一般男生（乙）組個人雙打賽：16 組 ， 20 場，取前 8 名。

預 賽		日期	11/1	11/2	
★1	1	屏東科大 屏東科大	王日陞 [1] 謝和興		#1
	2	海洋大學 海洋大學	王浩宇 蕭允然	15:00 (9)	
★2	3	聯合大學 聯合大學	徐正勇 [2] 韓繼武		#2
	4	國立體大 國立體大	陳威任 黃彥翔	15:00 (10)	
★1	5	臺北商大 臺北商大	吳定謙 [1] 林柏鎰		#3
	6	朝陽科大 朝陽科大	蔡政祐 謝耀萱	15:30 (1)	
★2	7	長榮大學 長榮大學	鄭瑞琦 [2] 黃品諺		#4
	8	勤益科大 勤益科大	沈威翰 顏連慶	15:30 (2)	
★3	10	長榮大學 長榮大學	洪健翔 [3] 陳炫甫	15:30 (3)	#5
	11	銘傳大學 銘傳大學	呂柏廷 沈楚峰	15:00 (7)	
★1	12	朝陽科大 朝陽科大	劉以崙 [1] 高浩清	15:30 (4)	#6
	13	首府大學 首府大學	林培植 陳明德		
★2	14	長庚大學 長庚大學	林昱凱 [2] 陳建廷	15:30 (5)	#7
	15	慈濟大學 慈濟大學	劉上銘 陳冠穎	15:00 (8)	
	16	海洋大學 海洋大學	楊加恩 謝曙光	15:30 (6)	#8

還有決賽

還有決賽

還有決賽

還有決賽

決 賽

日期 11/3 11/4 11/4

#9勝	#13		
#10勝	13:30 (5)		#17
	第三、四名	10:30 (5)	#18
#11勝			10:30 (6)
#12勝	#14		
	13:30 (6)		

第一、二名

日期 11/3 11/4 11/4

#9敗	#15		
#10敗	13:30 (7)		#19
	第七、八名	10:30 (7)	#20
#11敗			10:30 (8)
#12敗	#16		
	13:30 (8)		

第五、六名

13、一般女生（乙）組個人雙打賽：16 組，20 場，取前 8 名。

預賽		日期	11/1	11/2	
★1	1	中興大學	唐語謙 [1]		
		中興大學	莊宇鳳		
	2	東華大學	薛宇涵 #1		
		東華大學	黃筠婷 15:00 (1)		
★2	3	臺北商大	林湘芸 [2]	#9	還有決賽
		臺北商大	陳委仔 15:00 (1)		
	4	高雄科大	簡宜婕 #2		
		高雄科大	陳禹璇 15:00 (2)		
	5	臺北科大	蔡旻容		
		臺北科大	黃佳琪		
	6	僑光科大	吳慧瑜 #3		
		僑光科大	吳淑瑩 15:00 (3)		
★2	7	輔英科大	吳念潔 [2]	#10	還有決賽
		輔英科大	林美妙 15:00 (2)		
	8	真理大學	林舒婷 #4		
		真理大學	黃云均 15:00 (4)		
	9	陸軍專校	涂珊寧		
		陸軍專校	杜皓暄		
★2	10	僑光科大	姜美華 [2] #5		
		僑光科大	楊博雯 15:00 (5)		
	11	康寧大學	施涵綺	#11	還有決賽
		康寧大學	顏鈺庭 15:00 (3)		
★1	12	城市科大	周怡岑 [1] #6		
		城市科大	賴昀微 15:00 (6)		
	13	義守大學	官澄芳		
		義守大學	林苑儒		
★3	14	臺灣體大	林佳樂 [3] #7		
		臺灣體大	鄭亦均 15:00 (7)		
	15	清華大學	曾品珊	#12	還有決賽
		清華大學	蔡媃仙 15:00 (4)		
★1	16	屏東科大	劉鑑瑄 [1] #8		
		屏東科大	黃品嘉 15:00 (8)		

決賽

日期	11/3	11/4	11/4	
#9勝		#13		
#10勝		13:30 (1)		
#11勝		第三、四名	#17	第一、二名
#12勝		10:30 (1)	10:30 (2) #18	
		#14		
		13:30 (2)		

日期	11/3	11/4	11/4	
#9敗		#15		
#10敗		13:30 (3)		
#11敗		第七、八名	#19	第五、六名
#12敗		10:30 (3)	10:30 (4) #20	
		#16		
		13:30 (4)		

14、一般混合（乙）組個人雙打賽：16 組，20 場，取前 8 名

預賽		日期	11/1	11/2		
★1	1	清華大學 清華大學	戴子為 [1] 蔡煜仙			
	2	臺北醫大 臺北醫大	李皓維 林宣佑	#1 08:00 (1)	#9 08:00 (1) 還有決賽	
★3	3	明新科大 明新科大	李振璋 [3] 古家芸			
	4	臺灣科大 臺灣科大	官楊宸 洪旻孜	#2 08:00 (2)		
★1	5	首府大學 首府大學	陳明德 [1] 劉怡玲			
	6	高雄大學 高雄大學	陳英轍 林郁涵	#3 08:00 (3)	#10 08:00 (2) 還有決賽	
★2	7	陸軍專校 陸軍專校	胡皓然 [2] 涂珊寧			
	8	東華大學 東華大學	邱子杰 黃郁晴	#4 08:00 (4)		
★2	9	臺北商大 臺北商大	林柏鎰 陳姿仔			
	10	樹德科大 樹德科大	陳育民 [2] 吳冠瑩	#5 08:00 (5)	#11 08:00 (3) 還有決賽	
	11	屏東科大 屏東科大	宋治億 黃品嘉			
	12	元培科大 元培科大	鄭博輝 梁群鈺	#6 08:00 (6)		
13	世新大學 世新大學	許恆承 陳芝晴				
★2	14	僑光科大 僑光科大	王柏方 [2] 姜美華	#7 08:00 (7)	#12 08:00 (4) 還有決賽	
	15	東華大學 東華大學	陳泰予 陸孟蕾			
★1	16	長庚大學 長庚大學	陳建廷 [1] 吳以柔	#8 08:00 (8)		

決賽

日期	11/3	11/4	11/4	
#9勝		#13		#17 08:00 (1) 第一、二名
#10勝		#14		
#11勝		#15		
#12勝		#16		
		#17	#18	
		08:00 (1)	08:00 (2)	
		第三、四名		
日期	11/3	11/4	11/4	
#9敗		#19		#20 08:00 (4) 第五、六名
#10敗		#20		
#11敗		#19		
#12敗		#20		
		#19	#20	
		08:00 (3)	08:00 (4)	
		第七、八名		

中華民國109年全國大專校院運動會

公開組羽球會內賽成績表

時 間：109 年 10月30 日 至 11月4 日

地 點：國立高雄師範大學 體育館

公開團體組：

項目	第一名	第二名	第三名	第四名	第五名	第六名	第七名	第八名
男生團體								
女生團體								

公開個人組：

項目	第一名	第二名	第三名	第四名	第五名	第六名	第七名	第八名
男生單打								
女生單打								
男生雙打								
女生雙打								
混合雙打								

中華民國109年全國大專校院運動會

一般組羽球會內賽成績表

時 間：109 年 10月30 日 至 11月4 日

地 點：國立高雄師範大學 體育館

一般團體組：

項目	第一名	第二名	第三名	第四名	第五名	第六名	第七名	第八名
男生團體								
女生團體								

一般個人組：

項目	第一名	第二名	第三名	第四名	第五名	第六名	第七名	第八名
男生單打								
女生單打								
男生雙打								
女生雙打								
混合雙打								